



www.aspiratorieolicimotorizzati.it

ElectroAspiroMatic®

www.mtm-group.it

Mod.240BQ-INOX



Box di alimentazione.

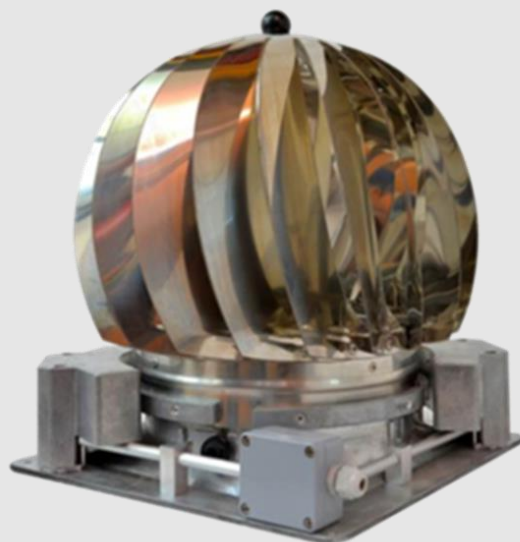

RICAMBIO ARIA  
FUMI CALDI

- Struttura in alluminio pressofuso.
- Girante in acciaio inox.
- Cuscinetti girante a bagno d'olio.
- Aspirazione fumi caldi fino a 250° 1 h.
- Peso kg 5.
- Marcatura **CE**

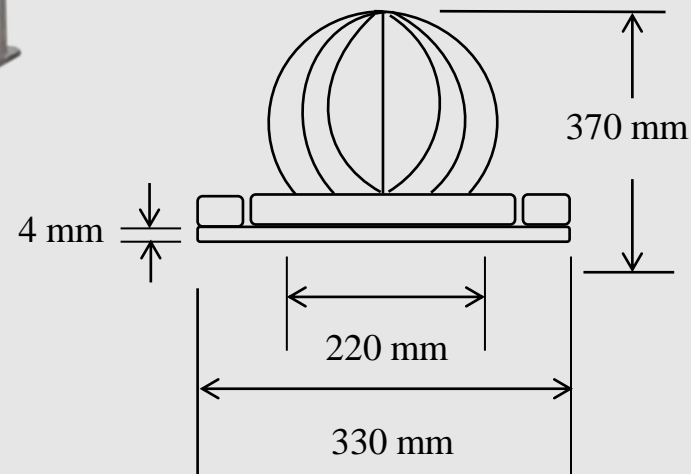

m <sup>3</sup> /h	V.AC	Watt	IP	RUMOROSITA'
-------------------	------	------	----	-------------

300	90/264	24	65	35dB
-----	--------	----	----	------

**ElectroAspiroMatic** ® 240BQ-INOX è l'unico aspiratore eolico motorizzato attualmente sul mercato , può essere utilizzato come :

- 1. Aspirafumo per camini.**
- 2. Estrattore per ricambio aria.**
- 3. Estrattore di aria calda in ambiente industriale.**

Utilizzando l' **ElectroAspiromatic** ® come tirafumo elettrico da camino si aiuta l'evacuazione dei fumi da combustione quando la canna fumaria è fredda, può essere utilizzato come aspiratore eolico per canne fumarie , è un aspirafumo per camini estremamente robusto, realizzato esclusivamente utilizzando acciaio inox ed alluminio pressofuso compresa la bulloneria , vogliamo che vi scordiate di averlo istallato.

.

È adatto per l'aspirazione di fumi caldi, non avendo un motore calettato sull'asse del comignolo eolico ( particolare della movimentazione nel video di presentazione )

I drivers di movimentazione sono posizionati all'esterno, dell'aspiratore non sono investiti direttamente dall'aria in uscita .

Durante le prove effettuate in laboratorio abbiamo immesso aria in ingresso alla temperatura di **250°** sono stati misurati solamente **40°** sul cover dei drivers.

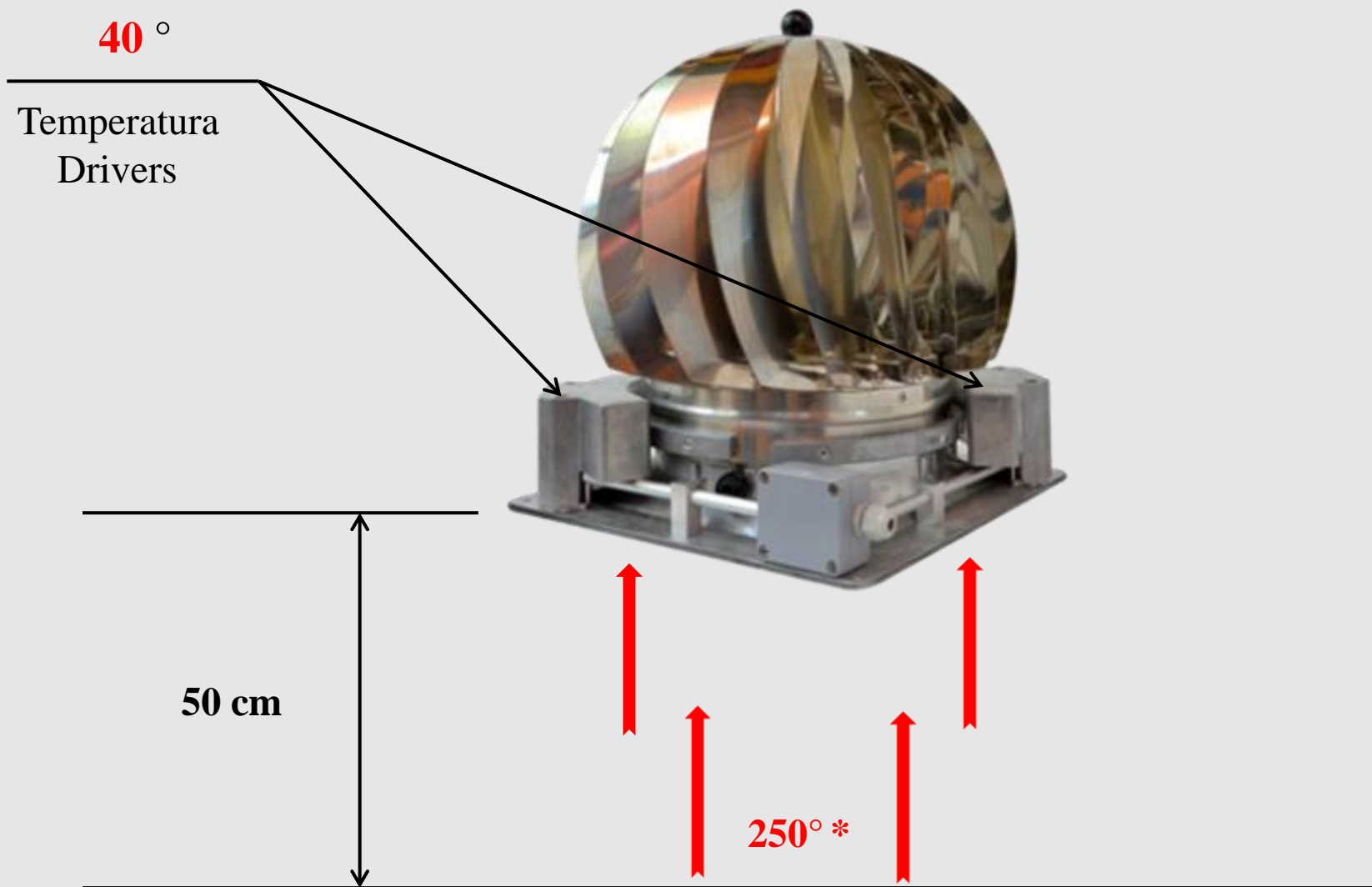

\* Temperatura aria in ingresso

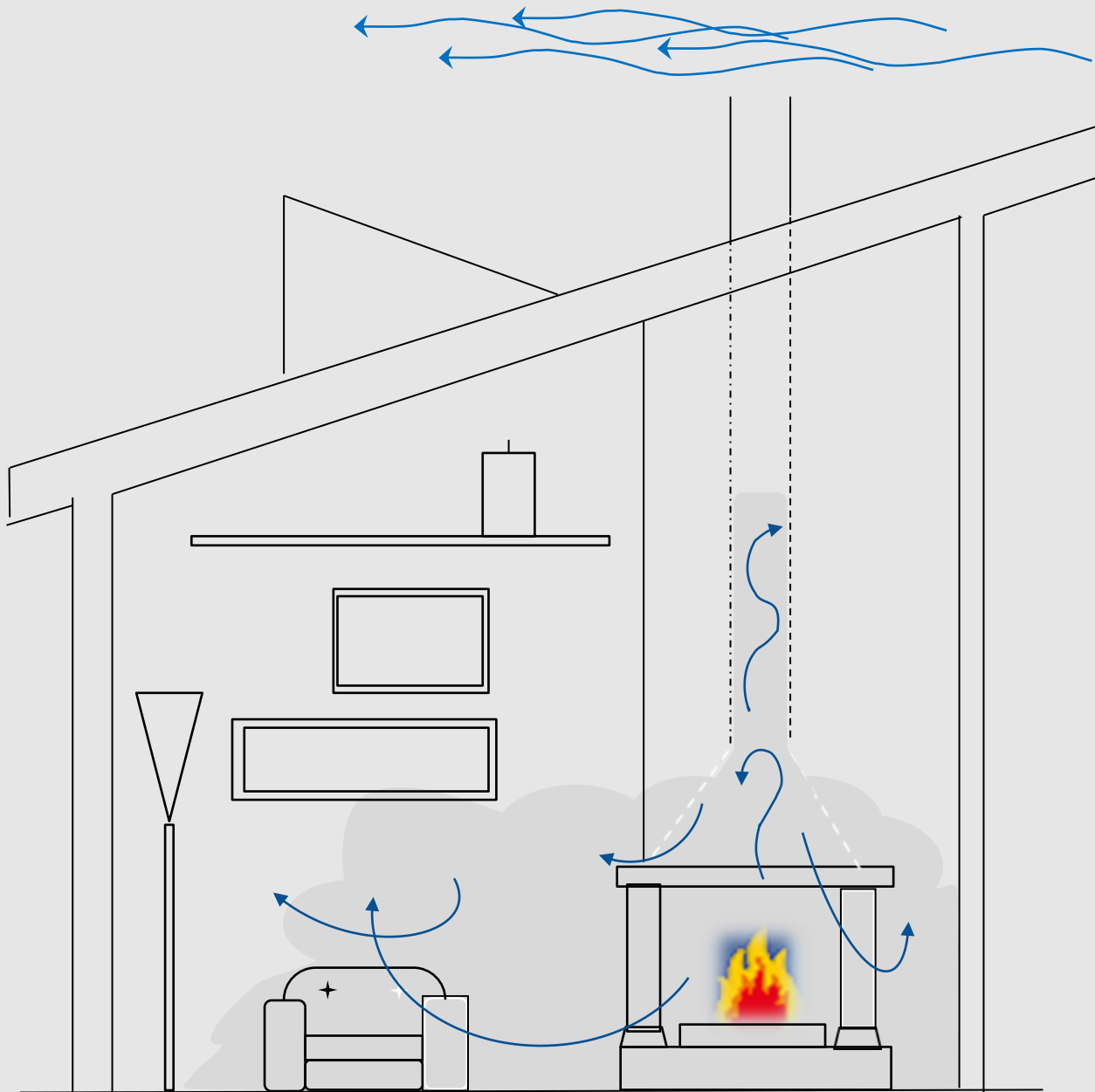

Senza **ElectroAspiroMatic**®

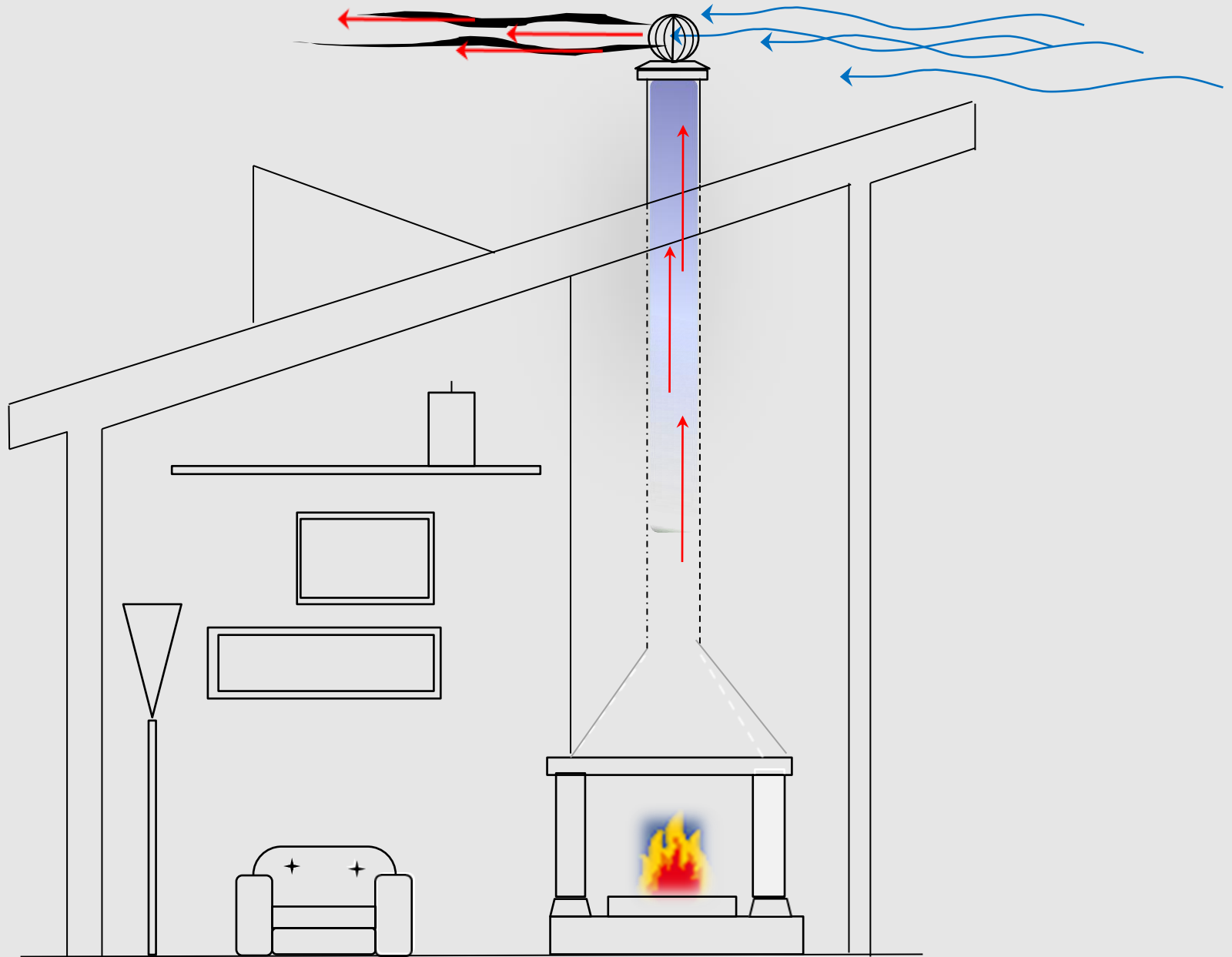

Con **ElectroAspiroMatic**®

Una volta che il camino ha raggiunto una temperatura ottimale si può anche disinserire l'alimentazione all'aspiratore essendo anche eolico ( a differenza dei tirafumi elettrici tradizionali ) continuerà ad aiutare l'uscita dei fumi caldi , questo fumaiolo girevole motorizzato ha un assorbimento bassissimo a differenza di molti modelli sul mercato. Il basso numero di giri evita apporto eccessivo di ossigeno nel focolare di conseguenza una combustione eccessiva ed una fuoriuscita troppo rapida dei fumi caldi impedendo di portare a temperatura le pareti della canna fumaria .

Con numero dei giri elevato ( **800/1500 mc/h** ) dell' aspiratore non si scalda il focolare , si brucia legna in maniera eccessiva ma non si produce calore da trasmettere all'ambiente, è vero che non avremo fumo nella stanza ma neanche calore.

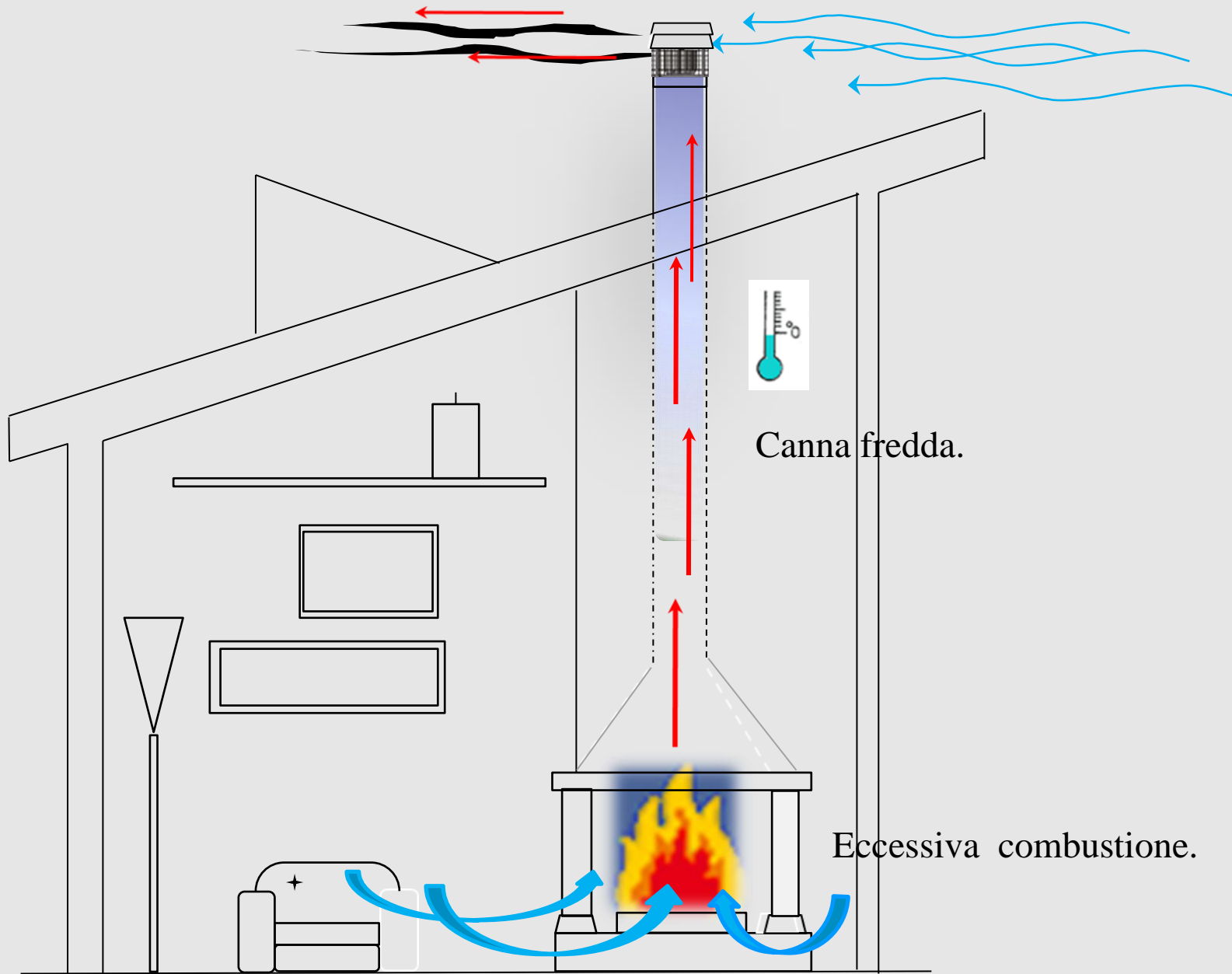

Canna fredda.

Eccessiva combustione.

ECCESSIVA ASPIRAZIONE.



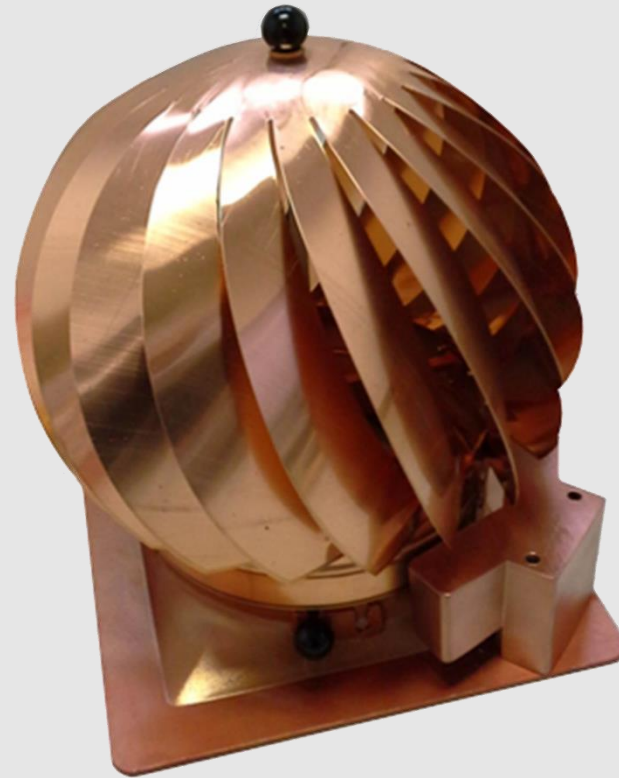

E' disponibile per particolari esigente estetiche l'aspiratore nella versione in rame.



Centralina [ElectroAspiroMatic®](http://www.aspiratoreelcicimotorizzati.it)

La centralina elettronica di comando alimenta l'**ElectroAspiroMatic**® tramite un box con grado di protezione IP65

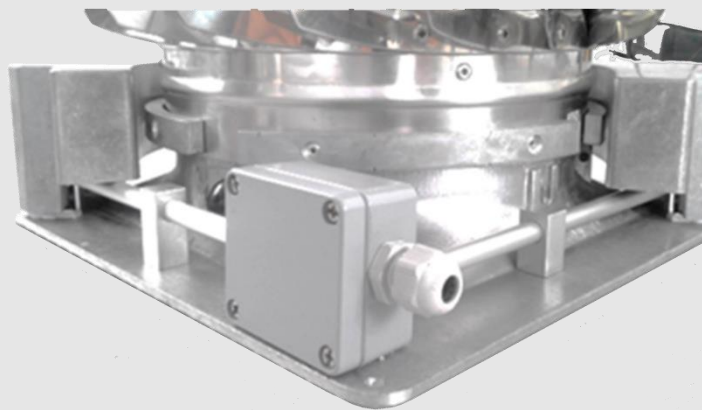

Accetta in ingresso una tensione di rete che può variare da **90** a **264** VAC . Questa caratteristica ne permette l'utilizzo in tutti quei paesi dove la rete elettrica è particolarmente instabile sia in tensione che in frequenza, l'alimentatore incorporato nella centralina di comando è uno switicing che lo rende completamente slegato dalla frequenza di rete.

Sul fronte della centralina si trova un interruttore ON- OF , nella parte inferiore due passacavi ( ingresso rete/uscita alimentazione aspiratore ) ed un fusibile di protezione.

# CARATTERISTICHE ALIMENTATORE ElectroAspiroMatic®

Tensione di ingresso	90 – 264 AC
Tensione d'uscita	12 VCC
Corrente di uscita	3 A
Rumore di ondulazione	< 1%
Regolazione del carico	1%
Regolazione della linea	0,5%
Temperatura di esercizio	- 20° + 70°
MTBF	200.000 h
Efficienza	84%
Autorizzazioni	UL. cUL report CB
Standard	UL 60950 -1. IEC 60950 -1, EN 60950 -1

## ElectroAspiroMatic® NEL RICAMBIO ARIA

Tutte le attività industriali generano troppo calore , i rifiuti gassosi in forma di fumo , vapore, polvere , odori sgradevoli , contaminanti chimici e biologici , portano inesorabilmente ad un aumento delle temperature interne dei locali di conseguenza la qualità dell'aria diventa pessima.

Tutte queste condizioni pericolose devono essere eliminate celermente dal posto di lavoro per evitare danni alla salute , senza un adeguato ricambio d'ara sul posto l'aria contaminata stagnante può diventare un grosso problema in alcuni casi può anche risultare mortale.

L' aria stagnante determina il deterioramento dei materiali custoditi nei locali adibiti allo stoccaggio, per via della formazione di muffe, ruggine ecc.

L'aspiratore eolico tradizionale può essere un ottima soluzione, non necessita di impiantistica elettrica, non ha costi energetici ma, purtroppo è difficile quantizzare i metri cubi d'aria che riesce ad evacuare in una giornata essendo il suo funzionamento legato alla velocità del vento.

Per questo motivo in molti capannoni ne vengono montati in grande numero per sfruttare anche il minimo refolo di vento e garantire ( quando si riesce ) un sufficiente ricambio d'aria

**Il problema si pone quando manca il vento.**

Quando il vento viene a mancare gli aspiratori eolici tradizionali perdono la loro funzione .

Il problema si risolve installando uno dei modelli

ElectroAspiroMatic®

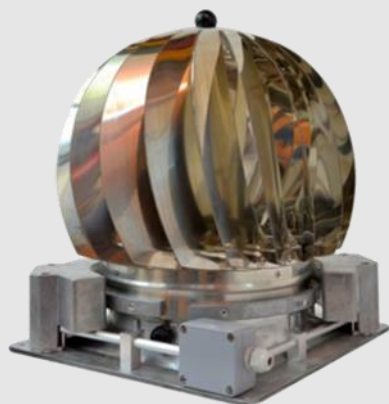

240BQ-INOX

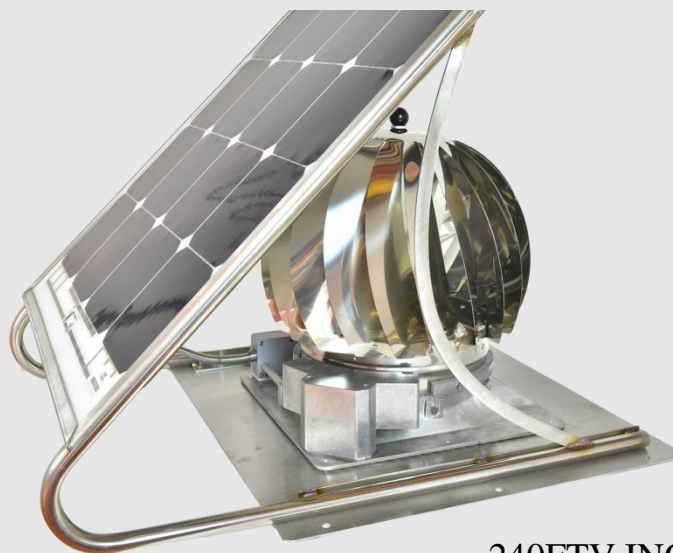

240FTV-INOX



240BR-INOX

**GLI UNICI ASPIRATORI EOLICI  
MOTORIZZATI**

## GLI STANDAR DI VENTILAZIONE

Esistono numerosi standard per determinare i consumi energetici degli impianti ed i quantitativi di aria esterna di ventilazione.

Lo standar più qualificato è quello denominato ASHRAE 62.1-2004 " Ventilation for acceptable indoor air quality " in Europa abbiamo la norma EN 13779 " Ventilazione degli edifici non residenziali – Requisiti di prestazione per sistemi di ventilazione e condizionamento " , recepita dall' UNI ( attualmente in fase di revisione ) in Italia è in vigore la norma UNI 10339 ( in fase di revisione ) che fissa quante devono essere le portate pro capite a seconda dei tipi di applicazione.

Negli ambienti la diffusione dell'aria può essere realizzata con due sistemi molto diversi tra loro precisamente:

- Sistema a miscelazione
- Sistema a dislocamento
  
- Il sistema di miscelazione è stato il primo ad essere adottato nel condizionamento d'aria, tutti i modelli presenti oggi sul mercato sono sviluppati con questo concetto.
- I sistemi consistono nella miscelazione tra l'aria emessa dalla bocchetta e l'aria presente nell'ambiente , cercando di rendere uguali temperatura e velocità.

Nel Nord Europa è stato sviluppato il sistema a dislocamento, questo sistema consiste nell'immissione di aria fresca dal basso, aria con determinate caratteristiche che non viene miscelata con quella presente nell'ambiente ma la distribuisce con continuità e viene trasportata verso l'alto, viene poi espulsa totalmente o parzialmente.

L'aria a prescindere dal tipo di sistema adottato deve essere sempre diffusa in maniera uniforme nell'ambiente in maniera da ottenere un completo ricambio, deve inoltre soddisfare le seguenti condizioni:

- Neutralizzare i carichi termici siano essi positivi o negativi.
- Mantenimento delle temperature entro limiti determinati.
- Realizzazione di moti uniformi con valori di velocità determinati.
- Aspirazione del pulviscolo di qualsiasi tipo in sospensione nei locali e relativa espulsione.

Occorre che tutte le metodologie applicate per il ricambio d'aria non producano disagi al personale presente nei locali , i sistemi devono quindi:

- Evitare velocità eccessiva dell'aria.
- Evitare di provocare zone stagnanti e di stratificazioni.
- Evitare di produrre flussi di aria fredda.
- Evitare di formare correnti d'aria localizzate.
- Evitare variazioni eccessive di temperatura
- Evitare di provocare turbini nelle zone di estrazione d'aria



# RUMOROSITA'

E' uno dei punti di forza dell' **ElectroAspiroMatic**® la silenziosità nell'aspirazione notturna ( bagni ciechi, pizzerie, ecc. ) è un requisito essenziale che deve aver un aspiratore da tetto.

il problema della rumorosità diurna e notturna è particolarmente sentito, molte volte le aziende che utilizzano aspiratori eccessivamente rumorosi sono chiamate in giudizio dagli abitanti disturbati dall'eccessivo rumore, nella maggior parte dei casi sono costrette a risolvere l'inconveniente isonorizzando la fonte del rumore con appropriati accorgimenti ( a volte non praticabili ) e con costi non indifferenti, o sostituendo quando è possibile l'aspiratore con modelli più silenziosi.

La rumorosità normalmente è dovuta al tipo di pala dell'aspiratore ed alla risonanza che viene generata nei condotti, non ultima la rumorosità generata dal tipo di motore elettrico utilizzato.

La forma delle pale dell' **ElectroAspiroMatic**® non produce nessuna risonanza all'interno delle condotte e nessun rumore può essere generato dai driver di movimentazione essendo questi posizionati all'esterno della girante.

La risonanza degli aspiratori nei condotti degli aspiratori dei bagni ciechi è un problema ricorrente.

Nella ventilazione meccanica ed in particolar modo nell'estrazione forzata degli estrattori centrifughi assiali il problema del rumore in ambienti lavoratori è fonte di grossi problemi , a volte vengono generati anche degli infrasuoni.

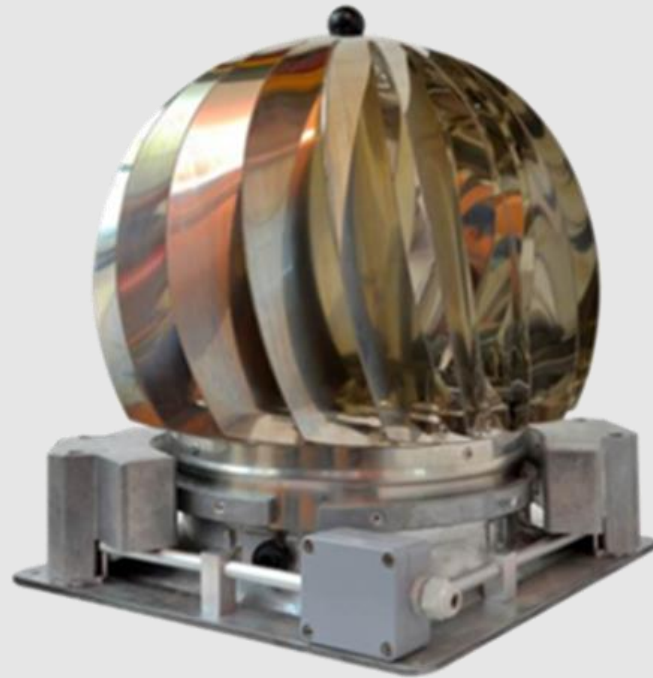

35 dB

# TABELLA COMPARATIVA

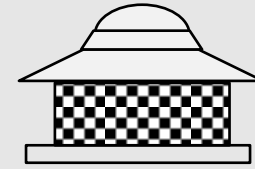
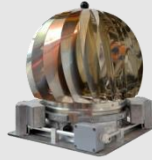
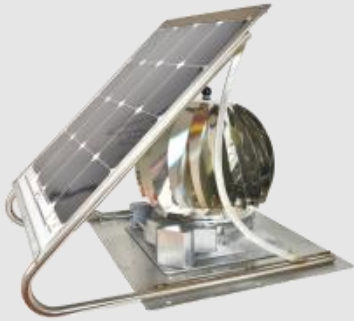

	ElectroAspiroMatic	Gli altri
--	--------------------	-----------

RUMOROSITA ' ( dB a 1 metro )	35 dB	> 35 dB
ALIMENTAZIONE CON MODULO FOTOVOLTAICO	✓	—
PESO	5/21 kg	> 5Kg
ASSORBIMENTO	24 Watt	> 24 Watt
ASPIRAZIONE FUMI CALDI Sino a 250 ° - 1h	TUTTI I MODELLI	ALCUNI MODELLI
RIBALTAMENTO GIRANTE A 90 °	✓	—

Consumo limitato  
24 Watt

Rumorosità  
35 dB

Peso limitato  
5 Kg

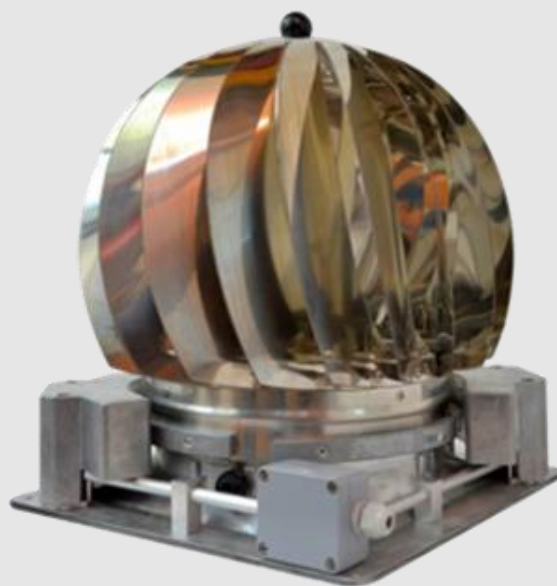

Ribaltamento  
girante

Risparmio  
energetico 100%  
con modello  
Fotovoltaico

Aspirazione in  
assenza di vento

6 Buoni motivi per scegliere [ElecotroAspiroMatic®](#)